



# FX Shot

ORDERCODE 60908



Highlite International B.V.  
Vestastraat 2  
6468 EX Kerkrade  
The Netherlands  
Phone: +31 45-5667700

**SHOWELECTRONICS FOR PROFESSIONALS**

## **Gefeliciteerd!**

U heeft een fantastisch, innovatief product van Showtec gekocht.

De Showtec FX Shot maakt een succes van elke show. Of u nu een eenvoudige kant-en-klare scène wilt of zelf een uitgebreide DMX-show wilt samenstellen, met dit product ligt elk gewenst effect binnen uw bereik.

Voor meer uitstekende verlichtingsproducten kunt u vertrouwen op Showtec.

Wij ontwerpen en fabriceren professionele lichtapparatuur voor de entertainmentbranche.

Er worden regelmatig nieuwe producten uitgebracht. Wij werken hard om u, onze klant, tevreden te stellen.

Voor meer informatie: [iwant@showtec.info](mailto:iwant@showtec.info)

Showtec levert enkele van de beste en best geprijsde producten die er te krijgen zijn.

Ga daarom de volgende keer weer naar Showtec voor nog meer fantastische verlichtingsapparatuur.

Met Showtec heeft u altijd het beste materiaal!

Bedankt!



## Showtec FX Shot™ Producthandleiding

<b>Waarschuwing</b> .....	2
Veiligheidsinstructies.....	2
Bepalingen voor het gebruik.....	4
Rigging .....	4
Retourneren .....	5
Claims.....	5
<b>Beschrijving van het apparaat</b> .....	6
Overzicht .....	6
Accessoires .....	7
<b>Installatie</b> .....	8
<b>Testen</b> .....	10
<b>Instellingen en gebruik</b> .....	10
<b>Uitschakeling</b> .....	11
<b>Onderhoud</b> .....	12
<b>Oplossen van problemen</b> .....	12
Geen blauwe LED-indicator .....	12
Geen reactie naar DMX van uw controller .....	12
<b>Productspecificaties</b> .....	13

## Waarschuwing

**LEES VOOR UW EIGEN VEILIGHEID DEZE HANDLEIDING ZORGVULDIG DOOR VOORDAT U HET APPARAAT VOOR DE EERSTE KEER OPSTART!**

### Instructies bij het uitpakken

Pak bij ontvangst van dit product de doos onmiddellijk voorzichtig uit en controleer de inhoud. Controleer of alle onderdelen aanwezig zijn en dat er niets beschadigd is. Als u transportschade aan de onderdelen constateert of als de verpakking onjuist is behandeld, breng dan de dealer onmiddellijk op de hoogte en bewaar het verpakkingsmateriaal voor inspectie. Bewaar de doos en alle verpakkingsmaterialen. Als een apparaat naar de fabriek geretourneerd moet worden, is het belangrijk dat deze in de originele doos en verpakkingsmateriaal geretourneerd wordt.

#### Uw levering omvat:

- Showtec FX Shot met IEC-voedingskabel 1,50m
- Gebruikshandleiding



**LET OP! Houd dit apparaat uit de buurt van regen en vocht! Trek de stekker uit het stopcontact voordat u de behuizing opent!**



### Veiligheidsinstructies

Iedereen die betrokken is bij de installatie, het gebruik en het onderhoud van dit apparaat moet:

- gekwalificeerd zijn
- de instructies in deze handleiding volgen



**LET OP! Wees voorzichtig bij wat u doet. De hoge spanning op de kabels kan leiden tot gevaarlijke elektrische schokken bij aanraking!**



Voordat u het apparaat voor de eerste keer aanzet, moet u controleren of deze bij het transport niet beschadigd is. Raadpleeg bij eventuele schade uw dealer en gebruik het apparaat niet. Om het apparaat in perfecte conditie te houden en het veilig te kunnen gebruiken, dient de gebruiker absoluut de veiligheidsinstructies en de waarschuwingen in deze handleiding na te volgen.

Wees ervan bewust dat schade, veroorzaakt door wijzigingen aan het apparaat, niet gedekt worden door de garantie.

Dit apparaat bevat geen onderdelen die door de gebruiker vervangen kunnen worden. Onderhoud dient alleen door gekwalificeerde technici uitgevoerd te worden.

U, uw werknemers en anderen die de FX Shot gebruiken of met deze in contact komen, moeten zich bewust zijn van de juiste hantering van de machine. Hieronder geldt het juist gebruik, onderhoud en reparaties van de machine beschreven in deze handleiding. Dit betekent dat werknemers bekend moeten zijn met het gebruik van apparatuur door middel van training of ervaring.

#### **BELANGRIJK:**

*De fabrikant neemt geen aansprakelijkheid voor schade als gevolg van het niet naleven van instructies in deze handleiding, of door het aanbrengen van wijzigingen aan het apparaat.*

- Zorg dat de voedingskabel nooit in contact komt met andere kabels! Wees bijzonder voorzichtig bij gebruik van de voedingskabel en alle aansluitingen met netspanning!
- Verwijder nooit waarschuwingen of informatiestickers van het apparaat. De operator moet geregeld controleren.
- De operator moet verzekeren dat de tekst altijd duidelijk zichtbaar en leesbaar is, en dat deze dat ook blijft.
- Indien tekst en/of pictogrammen op de FX Shot ontbreken, beschadigd zijn of onleesbaar zijn, moeten deze vervangen worden.
- Open het apparaat niet en breng geen wijzigingen aan.
- Dek de aardeaansluiting nooit af.
- Kijk nooit rechtstreeks in de FX-shot.
- Laat geen kabels rondslingeren.
- Vervang zelf geen onderdelen.
- Verwijder en deactiveer geen veiligheidsfuncties.
- Alle benodigde veiligheidsapparatuur moet zich in een goede staat bevinden en naar behoren werken.
- Steek geen voorwerpen in de ventilatieopeningen.
- Schakel het apparaat niet snel achter elkaar aan en uit, dit kan de levensduur van het apparaat verkorten.
- Stel het apparaat niet bloot aan schokken en trillingen. Voorkom het gebruik van brute kracht tijdens installatie of gebruik van het apparaat. De FX Shot reageert erg gevoelig op beweging.
- Raak de FX Shot niet aan terwijl deze aanstaat of aangesloten is op het lichtnet. Zelfs wanneer de FX Shot niet aanstaat, kunnen de elektrische kanonnen alsnog gevuld zijn en letsel veroorzaken.
- Plaats de FX Shot niet in de buurt van trillingsbronnen.
- Gebruik het apparaat nooit tijdens een onweersbui. Trek in dat geval de stekker onmiddellijk uit het stopcontact.
- Gebruik het apparaat alleen binnenshuis en voorkom contact met water of andere vloeistoffen.
- Gebruik het apparaat uitsluitend als u bekend bent met de functies.
- Gebruik de FX Shot alleen in overeenstemming met de instructies uit deze handleiding
- Voorkom blootstelling aan vuur en plaats het apparaat niet in de buurt van ontvlambare vloeistoffen of gassen.
- Laat altijd 50 cm ruimte vrij rond het apparaat, zodat de lucht goed kan circuleren.
- Als het apparaat niet in gebruik is of als het schoongemaakt moet worden, moet u de stekker uit het stopcontact trekken! Gebruik altijd de stekker om het netsnoer uit het stopcontact te halen. Trek nooit aan het netsnoer zelf om deze uit het stopcontact te halen.
- Houd de werkplaats altijd schoon en zorg voor voldoende omgevingslicht.
- Zorg dat het apparaat niet blootgesteld wordt aan extreme hitte, vocht of stof.
- Zorg dat de netspanning niet hoger is dan de spanning die op de achterzijde vermeld staat.
- Zorg dat het netsnoer nooit bekneld raakt en gebruik het snoer niet als dit beschadigd is. Controleer van tijd tot tijd het apparaat en het netsnoer.
- Als de externe kabel beschadigd is, moet deze vervangen worden door een gekwalificeerde technicus.
- Als het apparaat is gevallen of een klap heeft opgelopen, moet u onmiddellijk de stekker uit het stopcontact trekken. Laat het apparaat voor gebruik nakijken door een gekwalificeerde technicus.
- Schakel het apparaat niet onmiddellijk in nadat het is blootgesteld aan grote temperatuurswisselingen (bv. na transport). Condens kan het apparaat beschadigen. Laat het apparaat uitgeschakeld op kamertemperatuur komen.
- Stop onmiddellijk met het gebruik van uw Showtec-apparaat als het niet goed werkt. Pak het apparaat zorgvuldig in (bij voorkeur in de oorspronkelijke verpakking) en retourneer het voor reparatie aan uw Showtec-dealer.
- Alleen voor gebruik door volwassenen. De FX Shot moet buiten het bereik van kinderen geplaatst worden. Laat het draaiende apparaat nooit onbeheerd achter.
- De FX Shot mag alleen gebruikt worden wanneer er geen personen, dieren of andere objecten rechtstreeks in de "schootslijn" binnen het bereik van het elektrische kanon staan. De schotrichting is de richting waarin het elektrische kanon van de FX shot staat gericht. Het bereik is afhankelijk van de inhoud en de lengte van de elektrische kanonnen.
- Showtec is niet verantwoordelijk voor schade veroorzaakt door defecten aan de FX Shot.

- De gebruiker is verantwoordelijk voor de juiste plaatsing en gebruik van de FX Shot. De fabrikant accepteert geen verantwoordelijkheid voor onveilige situaties, ongelukken, schade veroorzaakt door:
  - Het verkeerd gebruiken of installeren van dit toestel.
  - Het negeren van waarschuwingen of instructies zoals getoond in deze handleiding.
  - Het gebruik van de FX Shot voor doeleinden of omstandigheden anders dan beschreven in deze handleiding.
  - Veranderingen aan de FX Shot. Hieronder valt ook het gebruik van niet-originele reserve onderdelen.
  - Onvoldoende onderhoud.
  - Het onbevoegd verwijderen van veiligheidsbedekkingen en/of -beschermingen.
  - Onjuist gebruik van de FX Shot.
- Dit apparaat voldoet aan beschermingsklasse I. Het is daarom cruciaal dat de geel/groene aansluiting geaard wordt.
- Reparaties, onderhoud en elektrische aansluitingen dienen uitsluitend door een gekwalificeerde technicus uitgevoerd te worden.
- GARANTIE: Geldig tot één jaar na aankoopdatum.

## Bepalingen voor het gebruik

- Dit apparaat is niet ontworpen voor continu gebruik. Regelmatige onderbrekingen in het gebruik zorgen ervoor dat het apparaat lange tijd zonder defecten meegaat.
- De maximale omgevingstemperatuur  $t_a = 45^\circ\text{C}$  dient nooit overschreden te worden.
- De relatieve luchtvochtigheid mag niet hoger zijn dan 50%, met een omgevingstemperatuur van  $45^\circ\text{C}$ .
- Als dit apparaat gebruikt wordt op een andere wijze dan beschreven in deze handleiding, dan kan het product beschadigen en zal de garantie vervallen.
- Ieder ander gebruik kan leiden tot gevaren als kortsluiting, brandwonden, elektrische schokken, ontploffen van lampen, vastlopen enz.

*Hierbij brengt u de veiligheid van uzelf en anderen in gevaar!*

## Rigging

*Volg de Europese en nationale richtlijnen met betrekking tot het ophangen van apparatuur (rigging), opzetten van trussen en alle andere veiligheidskwesties.*

*Voer de installatie niet zelf uit!*

*Laat de installatie altijd uitvoeren door gekwalificeerd personeel!*

## Procedure:

- Als de FX Shot vanaf het plafond of hoge balken naar beneden gebracht wordt, moeten professionele truss-systemen gebruikt worden.
- Gebruik een klem om de FX Shot met de montagebeugel aan het truss-systeem te bevestigen.
- De FX Shot mag nooit vrij rondhangen in de kamer.
- De installatie moet altijd beveiligd worden met een veiligheidsvoorziening, zoals een vangnet of een veiligheidskabel.
- Bij het ophangen, aftuigen of onderhoud van het apparaat moet u altijd zorgen dat de vloer onder de plaats van installatie niet te betreden is en dat er zich niemand onder de projector bevindt.

*Onjuiste installatie kan ernstig letsel aan personen en ernstige schade aan eigendommen veroorzaken!*

## Aansluiting op de netspanning

Sluit het apparaat met de stekker aan op de netspanning.

Let er altijd op dat de juiste kleur kabel op de juiste plaats aangesloten wordt.

Internationaal	EU-kabel	VK-kabel	VS-kabel	Pen
L	BRUIN	ROOD	GEEL/KOPER	FASE
N	BLAUW	ZWART	ZILVER	NUL
	GEEL/GROEN	GROEN	GROEN	AARDE

Zorg dat het apparaat altijd goed is geaard!



## Retourneren

Geretourneerde handelswaar moet voldoende gefrankeerd en in de originele verpakking verzonden worden, verzending onder rembours of via een antwoordnummer is niet mogelijk.

De verpakking moet duidelijk voorzien zijn van het retournummer (RMA-nummer). Producten die geretourneerd worden zonder retournummer worden geweigerd. Highlite zal aldus geretourneerde goederen of eventuele aansprakelijkheid niet accepteren. Bel Highlite 0031-455667723 of stuur een e-mail naar [offersales@highlite.nl](mailto:offersales@highlite.nl) en vraag een retournummer aan, voordat u het apparaat verstuurt. Zorg dat u het modelnummer, serienummer en een korte beschrijving van de reden voor retournering bij de hand hebt. Verpak het apparaat goed, schade tijdens verzending als gevolg van ondeugdelijke verpakking komt voor rekening van de klant. Highlite behoudt zich het recht voor naar eigen goeddunken product(en) te repareren of te vervangen. Als suggestie willen we aangeven dat een stevige verpakking zoals gebruikt door UPS, of een dubbelwandige doos altijd een veilige keuze is.

### Opmerking: Als u een retournummer ontvangt, noteer dan volgende informatie en sluit die bij in de doos:

- 1) Uw naam
- 2) Uw adres
- 3) Uw telefoonnummer
- 4) Een korte beschrijving van het probleem

## Claims

De klant is verplicht om de geleverde goederen onmiddellijk na ontvangst te controleren op tekortkomingen en/of zichtbare gebreken, of deze controle uit te voeren na aankondiging dat de goederen ter beschikking staan. Schade die optreedt tijdens de verzending valt onder de verantwoordelijkheid van de pakketdienst en de schade moet daarom bij ontvangst van de handelswaar aan de koerier gemeld worden.

Het is de verantwoordelijkheid van de klant om transportschade te melden en te claimen bij de pakketdienst. Transportschade moet binnen één dag na ontvangst van de verzending bij ons gemeld worden.

Eventuele retourzendingen moeten altijd gefrankeerd verzonden worden. De retourzending moet vergezeld gaan van een brief met de reden voor retourzending. Onvoldoende gefrankeerde retourzendingen worden geweigerd, tenzij anders schriftelijk overeengekomen.

Klachten die op ons betrekking hebben, moeten binnen tien werkdagen na ontvangst van de factuur schriftelijk of per fax ingediend worden. Na deze periode worden klachten niet meer in behandeling genomen.

Klachten worden alleen in behandeling genomen als de klant tot dusver voldaan heeft aan alle voorwaarden van de overeenkomst, ongeacht de overeenkomst waaruit deze verplichting kan worden afgeleid.

# Beschrijving van het apparaat

## Functies

De Showtec FX Shot is een gemakkelijk te gebruiken elektrisch confettischiet met fantastische effecten.

- Ontworpen voor het afvuren van vorgevulde elektrische kanonnen voor eenmalig gebruik, die beschikbaar zijn in de formaten 40cm en 80cm
- Speciaal ontworpen om te gebruiken vanaf een podium of een truss, met gemakkelijk te bedienen elektrische kanonnen om te schieten
- De FX Shot kan gebruikt worden met zowel elektrische confettikanonnen als elektrische slingerkanonnen
- Confetti of slingers in verschillende kleuren, zelfs fluorescerende, UV en metallische kleuren zijn mogelijk
- De kanonnen bevatten een stikstofpatroon dat onder druk staat, die confetti tot 12 meter en slingers zelfs 20 meter breed kan schieten
- Geschikt voor 40cm en 80cm schieters
- Plug-and-play
- Voeding: 240V / 50-60 Hz
- Piekvermogen: 100W
- Gebruik binnenhuis
- Bediening: 230V aan/uit of DMX-gestuurd met gebruik van een MultiDim, MultiSwitch of Relay Pack (zie pagina 11 en 14)
- De FX Shot zal geactiveerd worden door een 230V voeding en kan daardoor bestuurd worden met een 230V stroomschakelaar zoals de Showtec DJ-Switch (50363), zie pagina 14
- Zekering: kortsluitbeveiliging
- Afmetingen: 150 x 145 x 166 mm (LxBxH)
- Gewicht: 1,7 kg zonder kanon

## Optionele accessoires

[60907](#) Bodemplaat FX Shot voor 1, 2 of 4

[60909](#) Kanonklem FX Shot met gecertificeerde veiligheidskabel

[70332](#) Twintig klem SWL20 kg, TÜV 28 mm

 Deze accessoires zijn van essentieel belang bij het veilig gebruiken van de FX Shot. 

## Overzicht

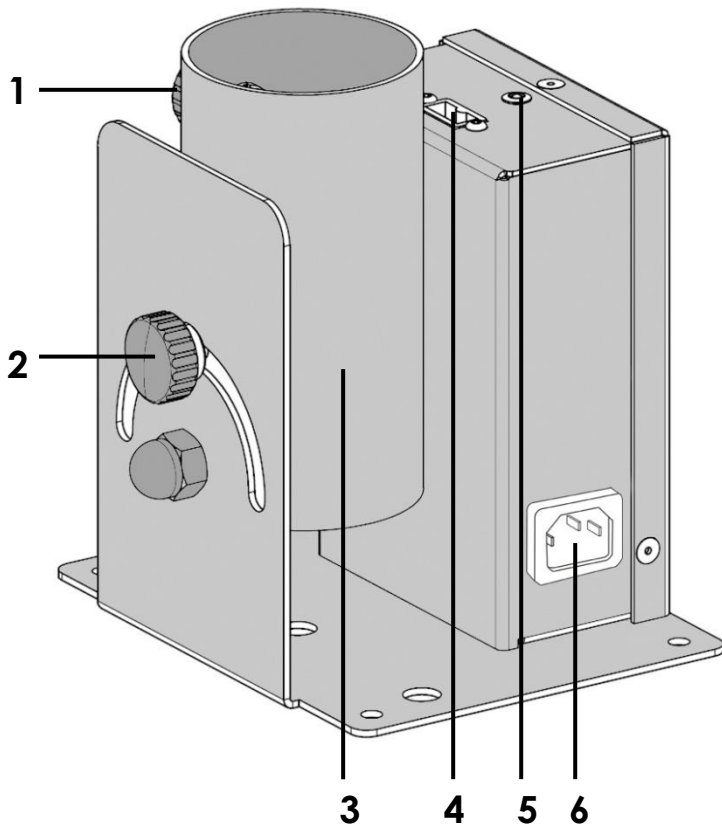

Afb. 1

1) Kanonschroef

2) Schroef voor hellingshoek

3) Kanonbuis

4) Aansluiting kanonontsteking

5) LED-indicator

6) IEC-voedingsaansluiting



## Accessoires

		
<b>60909 - Kanonklem met gecertificeerde veiligheidskabel</b>	<b>70332 - Twintig klem SWL20 kg, TÜV 28 mm</b>	<b>60907 - Bodemplaat 1, 2 of 4 FX Shots</b>







De FX Shot werkt alleen met goedgekeurde elektrische confetti- en slingerkanonnen. De FX Shot is niet geschikt voor kanonnen anders dan de 40 en 80cm kanonnen die hieronder getoond worden.



		
<b>40cm elektrisch kanon</b>	<b>80cm elektrisch kanon</b>	<b>Andere confetti kanonnen</b>

De volgende types elektrische kanonnen kunnen gebruikt worden:

Type kanon	Inhoud	Kanonlengte	Uitvoer
	<b>CONFETTI (150g)</b>	<b>40cm</b>	<b>5m.</b>
	<b>SLINGERS (150g)</b>	<b>40cm</b>	<b>12m.</b>
	<b>CONFETTI (300g)</b>	<b>80cm</b>	<b>12m.</b>
	<b>SLINGERS (300g)</b>	<b>80cm</b>	<b>20m.</b>

## Installatie

- 1) Plaats en bevestig de FX Shot op een plat en stabiel oppervlak.  
Het is mogelijk om 1, 2 of 4 FX Shots op een grondplaat te installeren.



- 2) Indien de FX Shot op een truss-systeem wordt gemonteerd, installeer de twee gecertificeerde truss-klemmen (70332) aan de onderkant van de FX Shot.

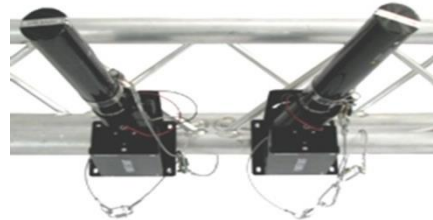

- 3) Plaats de FX Shot in de gewenste positie op het truss-systeem en draai de klemmen goed aan.  
4) Gebruik altijd een veiligheidskabel om de FX Shot op het truss-systeem te bevestigen.  
5) Het is niet mogelijk om meerdere FX Shots aan elkaar te verbinden via IEC IN - IEC UIT. U moet de toestellen afzonderlijk van stroom voorzien.  
U kunt meerdere schieters op één Schuko-aansluiting aansluiten.



Schuko naar 2 IEC splitter ([90442](#)) Lengte: 3m Schuko naar 3 IEC splitter ([90443](#)) Lengte: 3 m

- 6) Plaats een elektrisch kanon in de kanonhouder.

**⚠️ Maak geen verbinding met de ontstekingsaansluiting!! ⚠️**

Als gevolg van de druk, die vrijgegeven wordt bij het schieten van confetti, kan het elektrisch kanon loskomen van de FX Shot.



Gebruik altijd een kanonklem ([60909](#)) voor het vastzetten van het elektrisch kanon in de FX Shot. Gebruik ook een kanonklem ([70332](#)) bij het vastzetten van de FX Shot op het truss-systeem. ⚠️

- 7) Bevestig het elektrische kanon op de verbindingsklem door aan de bevestigingsschroef aan de zijkant van de houder te draaien.



- ⚠ Draai de schroef goed aan. Draai de klem echter nooit strakker aan dan nodig is. Anders zou u schade aan het drukpatroon in het elektrische kanon kunnen veroorzaken. ⚠

- 8) Wanneer het elektrische kanon in de FX Shot is geplaatst, kunt u de juiste schietrichting instellen. Aan de zijkant van de FX Shot bevindt zich een schroef voor de hellingshoek, waaraan gedraaid kan worden om de houder in de juiste positie te plaatsen.



- ⚠ Schiet nooit richting mensen, dieren of andere objecten. Raadpleeg deze handleiding voor informatie over de schietafstand van verschillende kanonnen. ⚠

- 9) Indien u **meerdere** schieters via DMX wilt bedienen, kunt u MultiDim, MultiSwitch of Relay Pack gebruiken voor het bedienen van de FX Shot.

[50386](#)-MultiDim MKII



[50357](#)-MultiSwitch



[50752](#)-RP-405 Relay Pack





10) Indien u **één** schieter via DMX wilt bedienen, kunt u een Single MKII ([50396](#)) gebruiken voor het bedienen van de FX Shot.



Zorg ervoor dat u de FX Shot altijd in de gaten houdt, bij het gebruik van de MultiDim, MultiSwitch, Relay Pack of Single MKII.



## Testen

Let er bij het testen op dat er geen elektrische kanonnen op de ontstekingsplug op de FX Shot zijn aangesloten.

- 1) Test de werking van de FX Shot door de IEC-kabel op het lichtnet aan te sluiten. Wanneer de blauwe LED boven de FX Shot licht geeft, weet u dat de FX Shot correct is aangesloten.
- 2) Voor DMX-bediening dient u ook te controleren of de blauwe LED licht geeft bij het activeren van/verbinden met uw specifieke DMX-opstelling of DJ-switchopstelling.



**Vergeet niet de verbinding met de switchpack niet te verbreken na het testen. De blauwe LED moet uitstaan.**



- 3) Verbind de ontstekingsaansluiting van het elektrische kanon voorzichtig in de ingang aan de bovenkant van de FX Shot. Deze aansluiting heeft een holte, zodat de stekker maar op één manier in de aansluiting geplaatst kan worden.



**Sluit de ontstekingsstekker ALLEEN aan wanneer de blauw LED op UIT staat !!!**



Wees voorzichtig: Kijk altijd voorzichtig voordat u de stekker in de aansluiting plaatst. **Indien de blauwe LED aanstaat, moet u onmiddellijk stoppen.** Verbreek de verbinding tussen de FX Shot en het lichtnet en controleer uw opstelling. Indien de blauwe LED aanstaat, kan het kanon de confetti schieten wanneer de stekker in de aansluiting wordt geplaatst.



## Instellingen en gebruik

Voordat u de stekker in het stopcontact steekt, moet u altijd controleren of de netspanning overeenkomt met de specificaties van het product. Gebruik een product dat bedoeld is voor 120 V niet op een netspanning van 230 V, of omgekeerd.

Verwijder alle verpakkingsmaterialen van de FX Shot. Controleer of alle schuimplastic en opvulmaterialen verwijderd zijn.

**Trek altijd de stekker uit het stopcontact voordat u het apparaat schoonmaakt of reparaties uitvoert. Schade als gevolg van het niet naleven van deze instructie valt niet onder de garantie.**



De FX Shot werkt alleen met goedgekeurde elektrische confetti- en slingerkanonnen. De FX Shot is niet geschikt voor kanonnen anders dan de 40 en 80cm kanonnen die hieronder getoond worden.



Alle gevulde kanonnen kunnen slecht één keer gebruikt worden !!!

Metallische producten zijn een klein beetje zwaarder en zullen daardoor meer uitvoer produceren. De elektrische kanonnen bevatten drukhouders zodat de confetti/slingers onder veel druk weggeblazen worden. Houd het schietbereik altijd vrij.

De FX Shot mag alleen bediend worden door bekwame volwassenen bediend worden.

De FX Shot mag alleen bediend worden wanneer alle onderdelen volledig en correct geïnstalleerd/aangesloten zijn.

Wees voorzichtig bij het gebruik van de FX Shot:

Wanneer de FX Shot aangesloten is op het lichtnet, zal het aangesloten elektrische kanon schieten.

Zorg ervoor dat u het FX Shot alleen schiet wanneer er geen personen, dieren of objecten in het schietbereik van het kanon aanwezig zijn.

## OPSTELLING 1

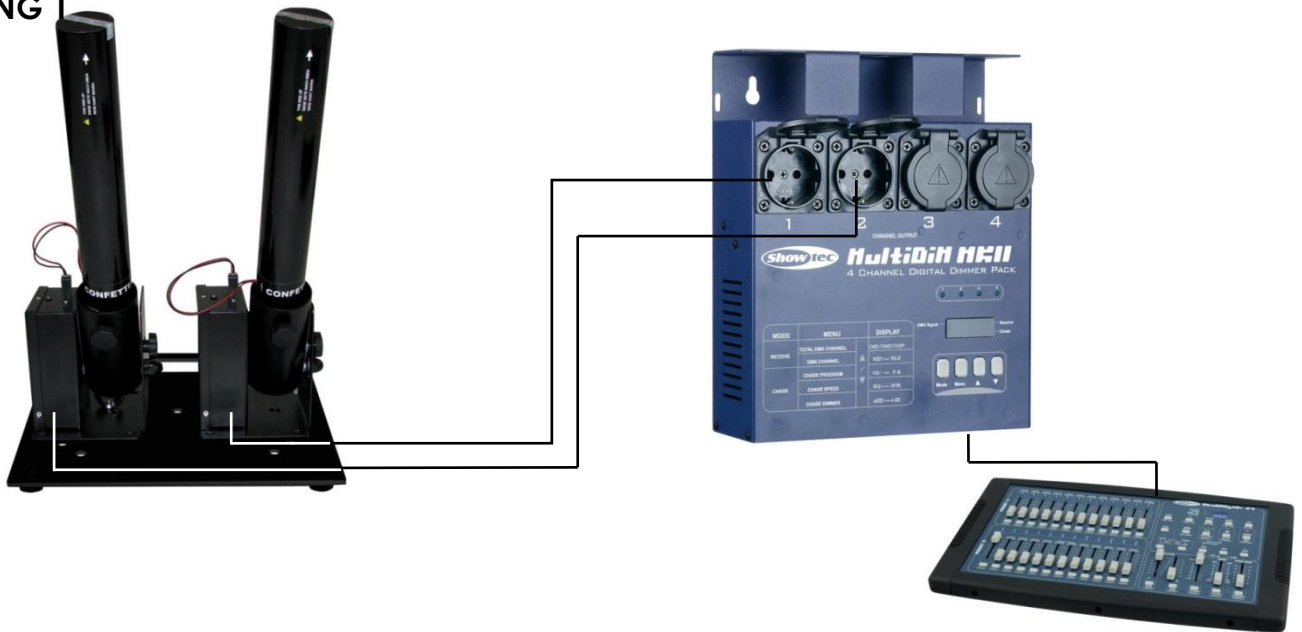

[50335](#) Showmaster 24  
Of gebruik een [50317](#) SB-16



## OPSTELLING 2

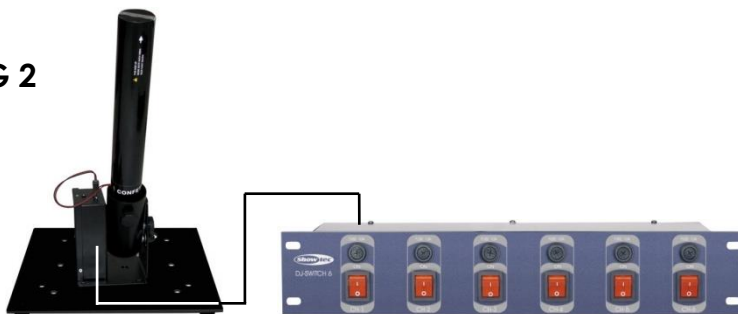

[50363](#) DJ-Switch 6

## Uitschakeling

- 1) Verbreek de verbinding tussen de FX Shot van de voeding.
- 2) Verwijder de IEC-kabel.
- 3) Verwijder het kanon uit de FX Shot.



## Onderhoud

De Showtec FX Shot is vrijwel onderhoudsvrij. U moet het apparaat echter wel schoon houden. De lichtopbrengst van het apparaat kan anders sterk verminderen. Trek de stekker uit het stopcontact en veeg de behuizing vervolgens af met een vochtige doek. Het artikel niet onderdompelen. Veeg de lens schoon met lenzenvloeistof en een zachte doek. Gebruik geen alcohol of oplosmiddelen. Houd de aansluitingen schoon. Trek de stekker uit het stopcontact en veeg de aansluitingen schoon met een vochtige doek. Zorg dat de aansluitingen volledig droog zijn voordat u apparatuur aansluit op andere apparaten of aan het lichtnet.

De gebruiker moet ervoor zorgen dat de veiligheidsgerelateerde en machinetechnische installaties elke vier jaar in de loop van een acceptatietest geïnspecteerd worden door een expert.

De gebruiker moet ervoor zorgen dat de veiligheidsgerelateerde en machinetechnische installaties jaarlijks geïnspecteerd worden door gekwalificeerd personeel.

Tijdens de inspectie moeten de volgende punten aandacht krijgen:

1. Alle schroeven die gebruikt worden voor de installatie van (delen van) het apparaat moeten stevig aangedraaid worden en mogen geen corrosie vertonen.
2. De behuizing, bevestigingspunten en installatiepunten mogen niet vervormd zijn.
3. Mechanisch bewegende delen zoals assen, ogen en andere mogen geen sporen van slijtage vertonen.
4. De elektrische voedingskabels mogen geen beschadigingen of materiaalmoedheid vertonen.

## Oplossen van problemen

### Geen blauwe LED-indicator

Deze gids is bedoeld voor het oplossen van eenvoudige problemen.

Als een probleem optreedt, moet u de onderstaande stappen in de aangegeven volgorde uitvoeren tot een oplossing is gevonden. Als het apparaat weer goed werkt, hoeft u de volgende stappen niet uit te voeren.

Als het apparaat niet goed werkt, moet de reparatie door een technicus uitgevoerd worden.

Antwoord: Verdenk twee mogelijke probleemgebieden: de voeding of de IEC-kabel.

- 1) Voeding. Controleer dat het apparaat is aangesloten op een geschikt stopcontact.
- 2) Controleer of de IEC-kabel correct is aangesloten en of de kabel niet defect is.
- 3) Steek de stekker weer in het stopcontact als al het bovenstaande in orde lijkt.
- 4) Als u niet kunt bepalen waar de oorzaak van het probleem zit, moet u de FX Shot niet openen. Dit kan het apparaat beschadigen en de garantie zal hierdoor vervallen.
- 5) Volg de onderstaande stappen. Indien dat niet werkt, retourneer het toestel naar uw Showtec-dealer.

### Een kanon schiet niet

Schakel eerst de stroom naar de FX Shot uit en loop vervolgens naar de FX Shot.

Zorg ervoor dat het apparaat goed verbonden is met het kanon. Indien de blauwe LED-indicator licht geeft en het kanon niet schiet, verwissel het kanon en controleer of deze wel schiet.

### De FX Shot werkt niet, zelfs na het volgen van de bovenstaande instructies

Indien u onzeker bent over de werking en bediening van de FX Shot of andere zaken met betrekking tot de FX Shot, vragen wij u om contact op te nemen met uw leverancier.

### Geen reactie naar DMX van uw controller

Antwoord: Zoek de fout in de DMX-kabel of de aansluitingen, een defect in de controller of een storing in de DMX-kaart van het apparaat.

1. Controleer de DMX-instelling. Zorg ervoor dat de DMX-adressen in orde zijn.
2. Controleer de DMX-kabel: Trek de stekker van het apparaat uit het stopcontact, vervang de DMX-kabel en steek de stekker vervolgens weer in het stopcontact. Probeer nogmaals uw DMX-besturing.
3. Bepaal of de fout in de controller of het lichteffectapparaat zit. Werkt de controller goed met andere DMX-producten? Zo niet, dan verstuurt u de controller voor reparatie. Zo ja, dan neemt u de DMX-kabel en het apparaat mee naar een gekwalificeerde technicus.

## Productspecificaties

Model: Showtec FX Shot

- Ontworpen voor het afvuren van gevulde elektrische kanonnen voor eenmalig gebruik, die beschikbaar zijn in de formaten 40cm en 80cm
- Speciaal ontworpen om te gebruiken vanaf een podium of een truss, met gemakkelijk te bedienen elektrische kanonnen om te schieten
- De FX Shot kan gebruikt worden met zowel elektrische confettikanonnen als elektrische slingerkanonnen
- Confetti of slingers in verschillende kleuren, zelfs fluorescerende, UV en metallische kleuren zijn mogelijk
- De kanonnen bevatten een stikstofpatroon dat onder druk staat, die confetti tot 12 meter en slingers zelfs 20 meter breed kan schieten
- Geschikt voor 40cm en 80cm schieters
- Plug-and-play
- Voeding: 240V / 50-60 Hz
- Piekvermogen: 100W
- Gebruik binnenhuis
- Bediening: 230V aan/uit of DMX-gestuurd met gebruik van een MultiDim, MultiSwitch of Relay Pack (zie pagina 11 en 14)
- De FX Shot zal geactiveerd worden door een 230V voeding en kan daardoor bestuurd worden met een 230V stroomschakelaar zoals de Showtec DJ-Switch (50363), zie pagina 14
- Zekering: kortsluitbeveiliging
- Afmetingen: 150 x 145 x 166 mm (LxBxH)
- Gewicht: 1,7 kg zonder kanon

### Optionele accessoires

[60907](#) Bodemplaat FX Shot voor 1, 2 of 4

[60909](#) Kanonklem FX Shot met gecertificeerde veiligheidskabel

[70332](#) Twintig klem SWL20 kg, TÜV 28 mm



Deze accessoires zijn van essentieel belang bij het veilig gebruiken van de FX Shot.



### Minimumafstand:

Minimale afstand tot brandbare voorwerpen: 0,5m

Minimale afstand tot projectievlak: 0,8m

Ontwerp en productspecificaties kunnen zonder voorafgaande berichtgeving gewijzigd worden.



Website: [www.Showtec.info](http://www.Showtec.info)

E-mail: [service@highlite.nl](mailto:service@highlite.nl)



© 2014 Showtec.